

# ALLROUND STÄLLNINGSPAKET

- ▶ Allround modulställning stål
- ▶ Facklängd 3,07 m
- ▶ Bredd: 0,73 m
- ▶ Stålp plank
- ▶ Inklusive förankringar och sparklister
- ▶ Arbetshöjd: 6,0 m respektive 8,0 m (justerbar bottenkruv upp till 0,41 m)

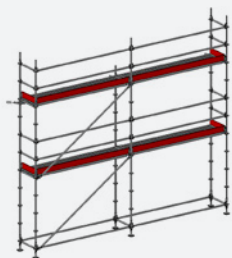

## STÄLLNINGSPAKET 1

6,14 x 2 Bomlag  
Arbetsyta: 37 m<sup>2</sup>  
Pris från 29 270 kr

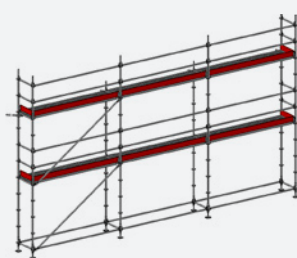

## STÄLLNINGSPAKET 2

9,21 x 2 Bomlag  
Arbetsyta: 55 m<sup>2</sup>  
Pris från 40 030 kr

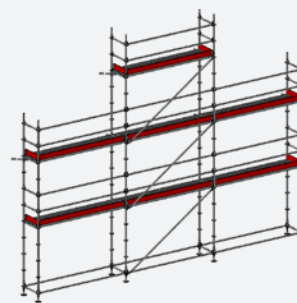

## STÄLLNINGSPAKET 3

9,21 x 2/3 Bomlag  
Arbetsyta: 61 m<sup>2</sup>  
Pris från 48 315 kr

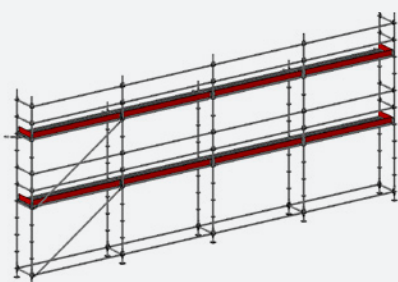

## STÄLLNINGSPAKET 4

12,28 x 2 Bomlag  
Arbetsyta: 74 m<sup>2</sup>  
Pris från 50 795 kr

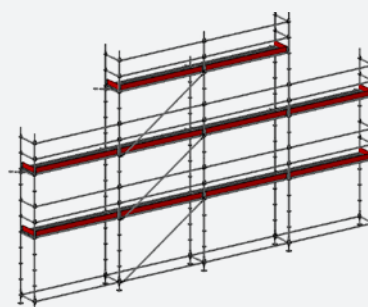

## STÄLLNINGSPAKET 5

12,28 x 2/3 Bomlag  
Arbetsyta: 86 m<sup>2</sup>  
Pris från 63 550 kr

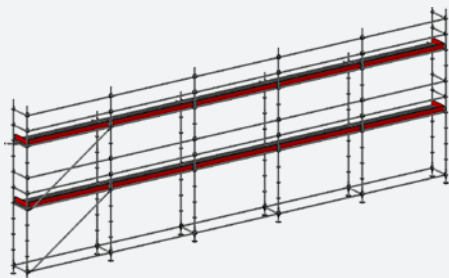

## STÄLLNINGSPAKET 6

15,35 x 2 Bomlag  
Arbetsyta: 92 m<sup>2</sup>  
Pris från 61 555 kr

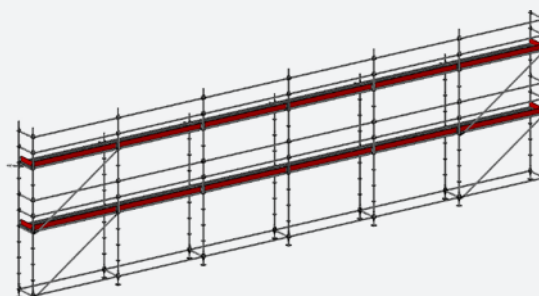

## STÄLLNINGSPAKET 7

18,42 x 2 Bomlag  
Arbetsyta: 111 m<sup>2</sup>  
Pris från 73 350 kr

# ALLROUND STÄLLNINGSPAKET TRAPPOR

- ▶ Allround modulställning stål
- ▶ Facklängd 3,07 m
- ▶ Bredd: 0,73 m
- ▶ Stålp plank
- ▶ Inklusive förankringar och sparklister
- ▶ Arbetshöjd: 6,0 m respektive 8,0 m (justerbar bottenskruv upp till 0,41 m)

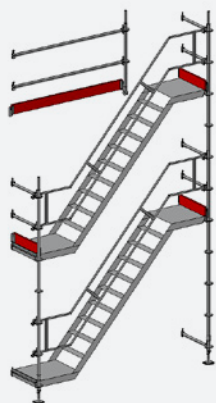

## STÄLLNINGSPAKET TRAPPA 4 M

2 Bomlag  
Pris från 20 090 kr

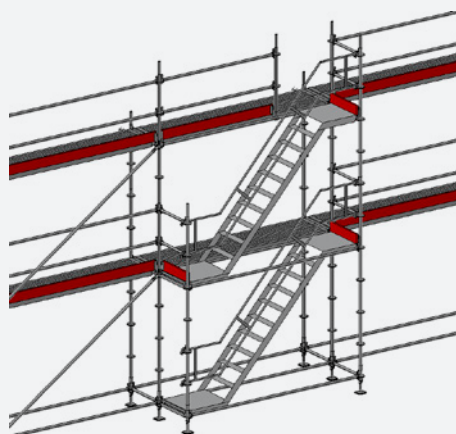

## STÄLLNINGSPAKET TRAPPA 4 M MONTERAT

2 Bomlag

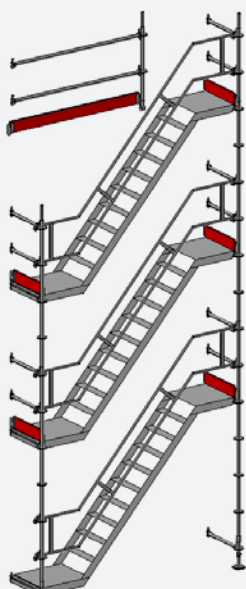

## STÄLLNINGSPAKET TRAPPA 6 M

3 Bomlag  
Pris från 29 115 kr

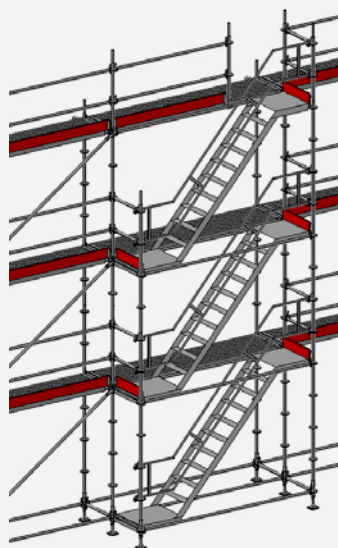

## STÄLLNINGSPAKET TRAPPA 6 M MONTERAT

3 Bomlag

# ALLROUND STÄLLNINGSPAKET STEGE

- ▶ Allround modulställning stål
- ▶ Facklängd 3,07 m
- ▶ Bredd: 0,73 m
- ▶ Stålp plank
- ▶ Inklusive förankringar och sparklister
- ▶ Arbetshöjd: 6,0 m respektive 8,0 m (justerbar bottenskruv upp till 0,41 m)

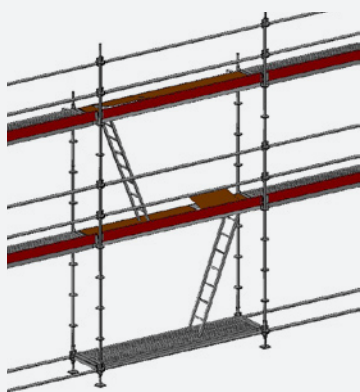

## STÄLLNINGSPAKET STEGE 4 M

2 Bomlag  
Pris från 6 080 kr

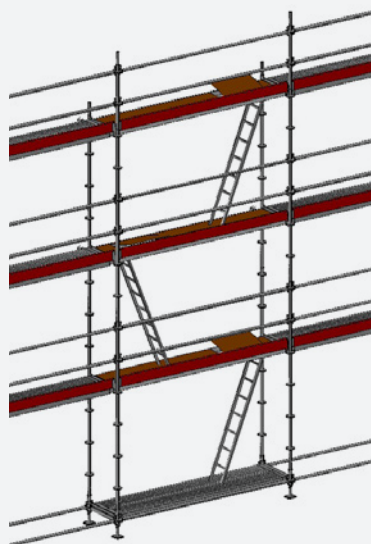

## STÄLLNINGSPAKET STEGE 6 M

3 Bomlag  
Pris från 10 470 kr

# ALLROUND STÄLLNINGSPAKET STEGE

- ▶ Allround modulställning stål
- ▶ Facklängd 3,07 m
- ▶ Bredd: 0,73 m
- ▶ Stålplank
- ▶ Inklusive förankringar och sparklister
- ▶ Arbetshöjd: 6,0 m respektive 8,0 m (justerbar bottenskruv upp till 0,41 m)

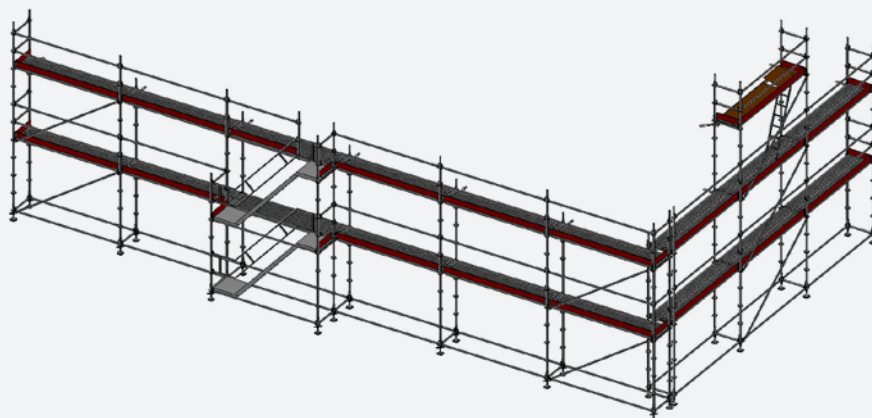

## VILLAPAKET HALV

2 Bomlag  
Pris från 144 750 kr

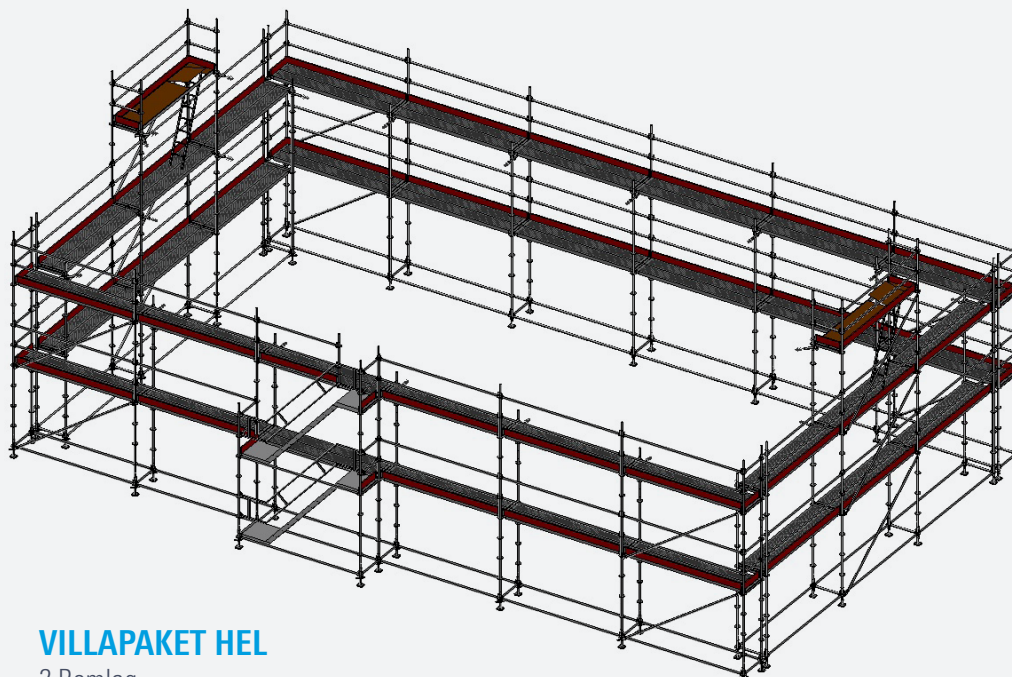

## VILLAPAKET HEL

2 Bomlag  
Pris från 267 690 kr